

ecotrentino

COSTRUZIONE COMPONENTI PER LE VOSTRE ASPIRAZIONI

listino prezzi 2016





## sommario

● TUBO CIRCOLARE DIRITTO	p. 2
● CURVA A SETTORE CIRCOLARE: 30° / 45°	p. 3
● CURVA A SETTORE CIRCOLARE 60° / 90°	p. 4
● DEVIAZIONE A 1 VIA	p. 5
● DEVIAZIONE A 1 VIA SIMMETRICA	p. 5
● DEVIAZIONE A 2 VIE	p. 6
● RACCORDO	p. 6
● CONO	p. 7
● BRAGA 4 / 5 / 6 / 7 USCITE	p. 7
● TERMINALE DI ESPULSIONE A CIELO APERTO	p. 8
● TERMINALE DI ESPULSIONE CON RETE	p. 9
● CAPPELLO CINESE	p. 10
● SILENZIATORE	p. 11
● MANICOTTO CIRCOLARE DIRITTO	p. 12
● GIUNTO ANTIVIBRANTE CON TELA IN PVC	p. 13
● TAPPO CIRCOLARE TERMINALE	p. 13
● STAFFAGGI	p. 14
● COLLARE IN PIATTO VERNICIATO	p. 15
● COLLARE	p. 15
● MONOCOLLARE	p. 15
● FLANGIA CIRCOLARE STAMPATA / IN ANGOLARE	p. 16
● SERRANDA A GHIGLIOTTINA MANUALE	p. 16
● SERRANDA A GHIGLIOTTINA PNEUMATICA	p. 17
● SERRANDA A GHIGLIOTTINA ELETTRO-PNEUMATICA	p. 17
● SERRANDA A FARFALLA MANUALE	p. 18
● SERRANDA A FARFALLA PNEUMATICA	p. 18
● SERRANDA A FARFALLA ELETTRO-PNEUMATICA	p. 18
● SERRANDA ANTI-RITORNO	p. 19
● BOCCA DI ASPIRAZIONE A PAVIMENTO	p. 19
● TUBO FLESSIBILE IN POLIURETANO	p. 19
● FASCETTA STRINGI-FLESSIBILE	p. 19
● CONDIZIONI GENERALI DI VENDITA	p. 20

Su richiesta si realizzano esecuzioni speciali e componenti a disegno.

**TUBO CIRCOLARE DIRITTO**  
in lamiera zincata: L = 1 m / L = 15 m



L = 1 m

SPESSORE (mm)	Ø	RISVOLTATO/LISCO		FLANGIATO	
		CODICE	PREZZO	CODICE	PREZZO
6/10	80	5801000094	€ 9,03	5801000155	€ 14,89
	100	5801000095	€ 10,75	5801000156	€ 16,61
	120	5801000096	€ 10,75	5801000157	€ 18,29
	150	5801000097	€ 11,61	5801000158	€ 19,71
	180	5801000098	€ 13,76	5801000159	€ 22,70
	200	5801000099	€ 14,62	5801000160	€ 23,84
	220	5801000100	€ 15,48	5801000161	€ 24,98
	250	5801000101	€ 18,06	5801000162	€ 29,24
8/10	280	5801000102	€ 19,78	5801000163	€ 32,35
	300	5801000103	€ 21,50	5801000164	€ 34,35
	315	5801000104	€ 22,79	5801000165	€ 36,42
	350	5801000105	€ 26,23	5801000166	€ 40,48
	380	5801000106	€ 28,81	5801000167	€ 43,90
	400	5801000107	€ 30,53	5801000168	€ 46,74
	420	5801000108	€ 33,32	5801000169	€ 50,37
	450	5801000109	€ 34,40	5801000170	€ 52,28
	480	5801000110	€ 35,47	5801000171	€ 53,64
	500	5801000111	€ 38,70	5801000282	€ 57,70
	520	5801000112	€ 43,00	5801000173	€ 70,39
	550	5801000113	€ 47,30	5801000174	€ 76,92
	580	5801000114	€ 49,45	5801000175	€ 81,03
	600	5801000115	€ 51,60	5801000176	€ 84,58
	630	5801000116	€ 55,90	5801000177	€ 127,49
	650	5801000624	€ 58,05	5801000302	€ 129,64
680	5801000117	€ 60,20	5801000178	€ 133,73	
710	5801000118	€ 62,35	5801000179	€ 143,62	
10/10	750	5801000119	€ 73,10	5801000180	€ 158,24
	800	5801000120	€ 75,25	5801000181	€ 172,96
	850	5801000121	€ 78,47	5801000182	€ 178,12
	900	5801000122	€ 81,70	5801000183	€ 183,28
	950	5801000123	€ 83,85	5801000184	€ 189,30
	1000	5801000124	€ 88,15	5801000185	€ 200,38

L = 15 m

SPESSORE (mm)	Ø	RISVOLTATO/LISCO		FLANGIATO	
		CODICE	PREZZO	CODICE	PREZZO
6/10	80	5801000063	€ 10,75	5801000001	€ 16,61
	100	5801000064	€ 13,76	5801000125	€ 19,62
	120	5801000065	€ 14,62	5801000126	€ 22,16
	150	5801000066	€ 18,06	5801000284	€ 26,16
	180	5801000067	€ 19,78	5801000398	€ 28,72
	200	5801000068	€ 20,64	5801000129	€ 29,86
	220	5801000069	€ 23,65	5801000130	€ 33,15
	250	5801000070	€ 25,80	5801000131	€ 36,98
8/10	280	5801000071	€ 27,95	5801000132	€ 40,52
	300	5801000072	€ 30,10	5801000133	€ 42,95
	315	5801000073	€ 32,25	5801000134	€ 45,88
	350	5801000074	€ 34,40	5801000135	€ 48,65
	380	5801000075	€ 36,55	5801000136	€ 51,64
	400	5801000076	€ 38,70	5801000137	€ 54,91
	420	5801000077	€ 39,77	5801000138	€ 56,82
	450	5801000078	€ 41,92	5801000139	€ 59,81
	480	5801000079	€ 44,07	5801000140	€ 62,24
	500	5801000080	€ 47,30	5801000141	€ 66,30
	520	5801000081	€ 50,52	5801000142	€ 77,91
	550	5801000082	€ 55,90	5801000143	€ 85,52
	580	5801000083	€ 58,05	5801000144	€ 89,63
	600	5801000084	€ 60,20	5801000145	€ 93,18
	630	5801000085	€ 66,65	5801000146	€ 138,24
	650	5801000622	€ 68,80	5801000285	€ 140,39
680	5801000086	€ 0,95	5801000147	€ 144,48	
710	5801000087	€ 73,10	5801000148	€ 154,37	
10/10	750	5801000088	€ 90,30	5801000149	€ 175,44
	800	5801000089	€ 92,45	5801000150	€ 190,16
	850	5801000090	€ 96,75	5801000151	€ 196,40
	900	5801000091	€ 101,05	5801000152	€ 202,63
	950	5801000092	€ 105,35	5801000153	€ 210,80
	1000	5801000093	€ 109,65	5801000154	€ 221,88

**CURVA A SETTORE CIRCOLARE**  
in lamiera zincata: 30° / 45°

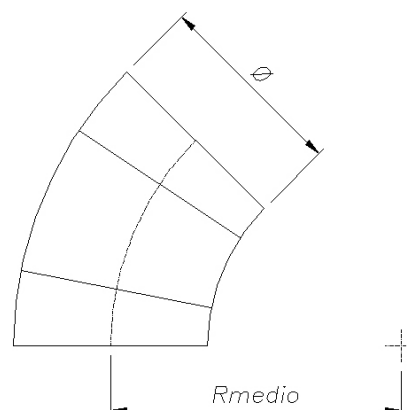

30°

45°

SPESSORE (mm)	RAGGIO	Ø	RISVOLTATA/LISCIA		FLANGIATA	
			CODICE	PREZZO	CODICE	PREZZO
8/10	Rmedio = 1,5 x Ø	80	5643000156	€ 7,22	5643000343	€ 13,09
		100	5643000161	€ 8,17	5643000344	€ 14,03
		120	5643000158	€ 9,03	5643000346	€ 16,57
		150	5643000163	€ 9,89	5643000347	€ 17,99
		180	5643000160	€ 10,75	5643000348	€ 19,69
		200	5643000162	€ 12,90	5643000349	€ 22,12
		220	5643000164	€ 12,90	5643000350	€ 22,40
		250	5643000165	€ 13,97	5643000351	€ 25,15
		280	5643000166	€ 15,05	5643000352	€ 27,62
		300	5643000167	€ 16,12	5643000729	€ 28,98
		315	5643000168	€ 18,27	5643000353	€ 31,91
		350	5643000169	€ 20,42	5643000354	€ 34,67
		380	5643000170	€ 21,50	5643000355	€ 36,59
		400	5643000171	€ 23,65	5643000356	€ 39,86
		420	5643000172	€ 25,80	5643000357	€ 42,84
		450	5643000173	€ 29,02	5643000358	€ 46,91
		480	5643000174	€ 32,25	5643000359	€ 50,41
		500	5643000175	€ 36,55	5643000360	€ 55,55
	520	5643000176	€ 37,62	5643000361	€ 65,01	
	550	5643000177	€ 38,70	5643000362	€ 68,32	
	580	5643000178	€ 41,92	5643000363	€ 73,50	
	Rmedio = 1 x Ø	600	5643000179	€ 45,15	5643000364	€ 78,13
		630	5643000180	€ 47,30	5643000342	€ 118,89
		650	5643000366	€ 50,52	5643001028	€ 122,12
		680	5643000181	€ 53,75	5643000365	€ 127,28
		710	5643000182	€ 56,97	5643000367	€ 138,24
		750	5643000183	€ 61,27	5643000368	€ 146,41
		800	5643000184	€ 68,80	5643000369	€ 166,51
850		5643000185	€ 75,25	5643000370	€ 174,90	
900		5643000186	€ 83,85	5643000371	€ 185,43	
950		5643000187	€ 92,45	5643000770	€ 197,90	
1000	5643000188	€ 103,20	5643000345	€ 215,43		

SPESSORE (mm)	RAGGIO	Ø	RISVOLTATA/LISCIA		FLANGIATA	
			CODICE	PREZZO	CODICE	PREZZO
8/10	Rmedio = 1,5 x Ø	80	5643000189	€ 10,75	5643000373	€ 16,61
		100	5643000190	€ 10,75	5643000374	€ 16,61
		120	5643000191	€ 11,61	5643000376	€ 19,15
		150	5643000192	€ 14,62	5643000377	€ 22,72
		180	5643000193	€ 15,05	5643000378	€ 23,99
		200	5643000194	€ 19,35	5643000380	€ 28,57
		220	5643000195	€ 21,50	5643000381	€ 31,00
		250	5643000196	€ 21,50	5643000382	€ 32,68
		280	5643000197	€ 23,65	5643000383	€ 36,22
		300	5643000198	€ 25,80	5643000286	€ 38,65
		315	5643000199	€ 27,95	5643000385	€ 41,58
		350	5643000200	€ 30,10	5643000386	€ 44,35
		380	5643000201	€ 32,25	5643000387	€ 47,34
		400	5643000202	€ 34,40	5643000287	€ 50,61
		420	5643000203	€ 36,55	5643000389	€ 53,59
		450	5643000204	€ 43,00	5643000390	€ 60,88
		480	5643000205	€ 47,30	5643000391	€ 65,46
		500	5643000206	€ 53,75	5643000285	€ 72,75
	520	5643000207	€ 58,05	5643000392	€ 85,44	
	550	5643000208	€ 60,20	5643000394	€ 89,82	
	580	5643000209	€ 62,35	5643000395	€ 93,93	
	Rmedio = 1 x Ø	600	5643000210	€ 66,65	5643000396	€ 99,63
		630	5643000211	€ 70,95	5643000397	€ 142,54
		650	5643000384	€ 75,25	5643001031	€ 146,84
		680	5643000212	€ 79,55	5643000399	€ 153,08
		710	5643000213	€ 87,07	5643000400	€ 168,34
		750	5643000214	€ 92,45	5643000401	€ 177,59
		800	5643000215	€ 103,20	5643000402	€ 200,91
850		5643000216	€ 113,95	5643000403	€ 213,60	
900		5643000217	€ 135,45	5643000404	€ 237,03	
950		5643000218	€ 139,75	5643000405	€ 245,20	
1000	5643000219	€ 154,80	5643000375	€ 267,03		

**CURVA A SETTORE CIRCOLARE**  
in lamiera zincata 60° / 90°

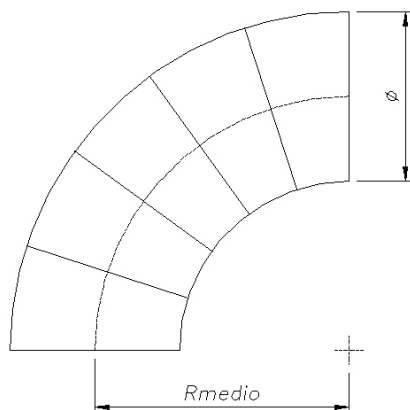

60°

90°

SPESSORE (mm)	RAGGIO	Ø	RISVOLTATA/LISCIA		FLANGIATA	
			CODICE	PREZZO	CODICE	PREZZO
8/10	Rmedio = 1,5 x Ø	80	5643000154	€ 11,61	5643000406	€ 17,47
		100	5643000157	€ 11,61	5643000407	€ 17,47
		120	5643000159	€ 13,76	5643000409	€ 21,30
		150	5643000220	€ 16,34	5643000410	€ 24,44
		180	5643000221	€ 18,92	5643000411	€ 27,86
		200	5643000222	€ 22,79	5643000412	€ 32,01
		220	5643000223	€ 24,51	5643000413	€ 34,01
		250	5643000224	€ 26,23	5643000414	€ 37,41
		280	5643000623	€ 28,81	5643000415	€ 41,38
		300	5643000226	€ 31,82	5643000282	€ 44,67
	315	5643000227	€ 33,54	5643000416	€ 47,17	
	350	5643000228	€ 37,84	5643000417	€ 52,09	
	380	5643000229	€ 41,71	5643000418	€ 56,80	
	400	5643000230	€ 44,29	5643000419	€ 60,50	
	420	5643000231	€ 46,87	5643000420	€ 63,91	
	450	5643000232	€ 53,32	5643000871	€ 71,20	
	480	5643000233	€ 55,90	5643000422	€ 74,06	
	500	5643000234	€ 60,63	5643000423	€ 79,63	
	520	5643000235	€ 65,79	5643000424	€ 93,18	
	550	5643000236	€ 72,24	5643000425	€ 101,86	
580	5643000237	€ 76,97	5643000426	€ 108,55		
Rmedio = 1 x Ø	600	5643000238	€ 82,99	5643000427	€ 115,97	
	630	5643000239	€ 88,58	5643000428	€ 160,17	
	650	5643000421	€ 95,46	5643001034	€ 167,05	
	680	5643000240	€ 104,06	5643000429	€ 177,59	
	710	5643000241	€ 110,94	5643000430	€ 192,21	
	750	5643000242	€ 123,84	5643000431	€ 208,98	
	800	5643000243	€ 136,74	5643000432	€ 234,45	
	850	5643000244	€ 147,92	5643000433	€ 247,57	
	900	5643000245	€ 160,82	5643000434	€ 262,40	
	950	5643000246	€ 183,18	5643000435	€ 288,63	
1000	5643000249	€ 212,42	5643000408	€ 324,65		

SPESSORE (mm)	RAGGIO	Ø	RISVOLTATA/LISCIA		FLANGIATA	
			CODICE	PREZZO	CODICE	PREZZO
8/10	Rmedio = 1,5 x Ø	80	5643000313	€ 18,06	5643000469	€ 23,92
		100	5643000314	€ 18,92	5643000470	€ 24,78
		120	5643001427	€ 20,64	5643000472	€ 28,18
		150	5643000317	€ 24,51	5643000473	€ 32,61
		180	5643000318	€ 29,02	5643000474	€ 37,96
		200	5643000279	€ 31,17	5643000475	€ 40,39
		220	5643000319	€ 32,25	5643000476	€ 41,75
		250	5643000320	€ 38,70	5643000280	€ 49,88
		280	5643000321	€ 39,77	5643000477	€ 52,35
		300	5643000281	€ 41,92	5643000281	€ 54,78
	315	5643000323	€ 47,30	5643000478	€ 60,93	
	350	5643000324	€ 52,67	5643000479	€ 66,92	
	380	5643000325	€ 59,12	5643000480	€ 74,21	
	400	5643000283	€ 64,50	5643000284	€ 80,71	
	420	5643000326	€ 70,95	5643000481	€ 87,99	
	450	5643000327	€ 77,40	5643000482	€ 95,28	
	480	5643000328	€ 86,00	5643000483	€ 104,16	
	500	5643000329	€ 95,67	5643000484	€ 114,68	
	520	5643000330	€ 102,12	5643000485	€ 129,51	
	550	5643000331	€ 108,57	5643000486	€ 138,20	
580	5643000332	€ 119,32	5643000487	€ 150,90		
Rmedio = 1 x Ø	600	5643001403	€ 123,62	5643000488	€ 156,60	
	630	5643000334	€ 129,00	5643000489	€ 200,59	
	650	5643001026	€ 136,52	5643000534	€ 208,12	
	680	5643000335	€ 141,90	5643000490	€ 215,43	
	710	5643000336	€ 154,80	5643000491	€ 236,07	
	750	5643000337	€ 168,77	5643000492	€ 253,91	
	800	5643000338	€ 193,50	5643000493	€ 291,21	
	850	5643000339	€ 217,15	5643000494	€ 316,80	
	900	5643000340	€ 242,95	5643000495	€ 344,53	
	950	5643000341	€ 268,75	5643000496	€ 374,20	
1000	5643000315	€ 301,00	5643000471	€ 413,23		

DEVIAZIONE A 1 VIA  
in lamiera zincata

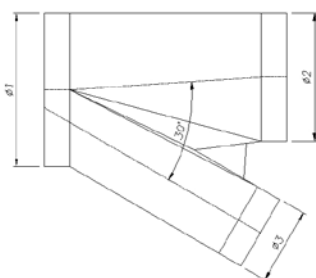

Ø	RISVOLTATA/LISCIA PREZZO
80	€ 49,45
100	€ 50,52
120	€ 51,60
150	€ 52,67
180	€ 54,82
200	€ 59,12
220	€ 61,27
250	€ 63,42
280	€ 64,50
300	€ 66,65
315	€ 67,72
350	€ 75,25
380	€ 81,70
400	€ 82,77
420	€ 86,00
450	€ 88,15
480	€ 91,37
500	€ 93,52
520	€ 97,82
550	€ 101,05
580	€ 106,42
600	€ 110,72
630	€ 113,95
650	€ 120,40
680	€ 130,07
710	€ 145,12
750	€ 151,57
800	€ 179,52
850	€ 202,10
900	€ 210,70
950	€ 226,82
1000	€ 246,17

DEVIAZIONE A 1 VIA SIMMETRICA  
in lamiera zincata

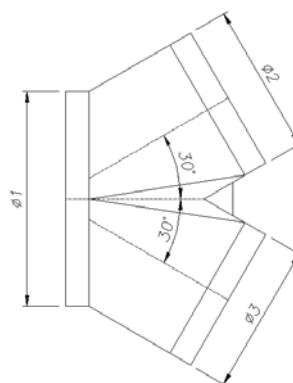
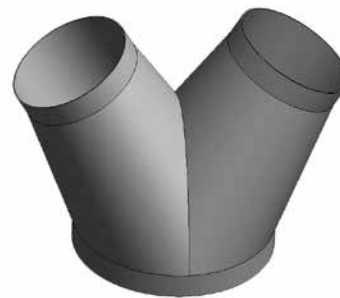

Angolo 30° solo se Ø 2 = Ø 3

Ø	RISVOLTATA/LISCIA PREZZO
80	€ 49,45
100	€ 50,52
120	€ 51,60
150	€ 52,67
180	€ 54,82
200	€ 59,12
220	€ 61,27
250	€ 63,42
280	€ 64,50
300	€ 66,65
315	€ 67,72
350	€ 75,25
380	€ 81,70
400	€ 82,77
420	€ 86,00
450	€ 88,15
480	€ 91,37
500	€ 93,52
520	€ 97,82
550	€ 101,05
580	€ 106,42
600	€ 110,72
630	€ 113,95
650	€ 120,40
680	€ 130,07
710	€ 145,12
750	€ 151,57
800	€ 179,52
850	€ 202,10
900	€ 210,70
950	€ 226,82
1000	€ 246,17

## DEVIAZIONE A 2 VIE in lamiera zincata

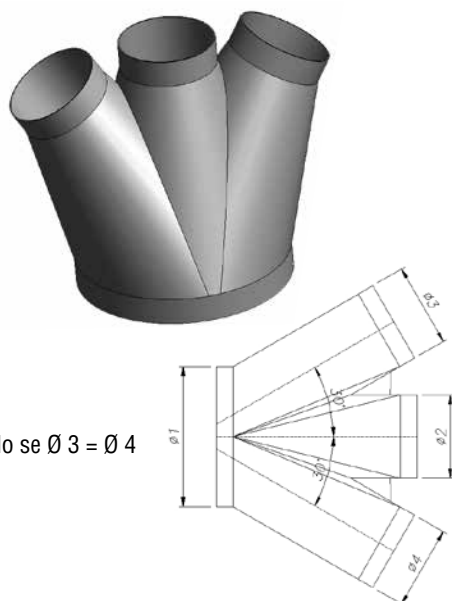

Angolo 30° solo se  $\varnothing 3 = \varnothing 4$

Ø	RISVOLTATA/LISCIA PREZZO
80	€ 64,50
100	€ 64,50
120	€ 64,50
150	€ 70,95
180	€ 75,25
200	€ 77,40
220	€ 81,70
250	€ 83,85
280	€ 88,15
300	€ 90,30
315	€ 92,45
350	€ 94,60
380	€ 105,35
400	€ 109,65
420	€ 113,95
450	€ 116,10
480	€ 118,25
500	€ 120,40
520	€ 122,55
550	€ 124,70
580	€ 129,00
600	€ 133,30
630	€ 139,75
650	€ 146,20
680	€ 165,55
710	€ 178,45
750	€ 189,20
800	€ 210,70
850	€ 230,05
900	€ 245,10
950	€ 258,00
1000	€ 285,95

In fase d'ordine specificare i diametri rispettando l'ordine come da disegno  $\varnothing 1 - \varnothing 2 - \varnothing 3 - \varnothing 4$ .

Il prezzo per le deviazioni flangiate va calcolato sommando al prezzo della deviazione risvoltata il prezzo delle relative flange.

## RACCORDO in lamiera zincata

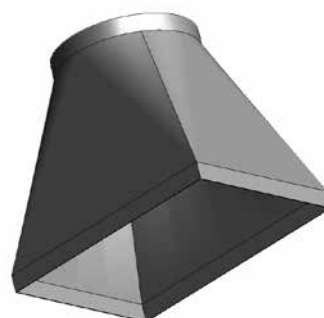

SPESSORE (mm)	Ø	RISVOLTATO/LISCIO	FLANGIATO
		PREZZO	PREZZO
8/10	80	€ 48,76	€ 51,69
	100	€ 52,82	€ 55,76
	120	€ 56,88	€ 60,66
	150	€ 62,98	€ 67,03
	180	€ 67,04	€ 71,51
	200	€ 69,07	€ 73,69
	220	€ 69,07	€ 73,83
	250	€ 78,22	€ 83,81
	280	€ 81,27	€ 87,55
	300	€ 84,31	€ 90,74
	315	€ 86,34	€ 93,16
	350	€ 93,46	€ 100,58
10/10	380	€ 97,52	€ 105,07
	400	€ 110,73	€ 118,83
	420	€ 116,10	€ 124,62
	450	€ 118,25	€ 127,19
	480	€ 120,40	€ 129,48
	500	€ 122,55	€ 132,05
	520	€ 124,70	€ 138,39
	550	€ 133,30	€ 148,11
	580	€ 137,60	€ 153,39
	600	€ 141,90	€ 158,39
	630	€ 144,05	€ 179,84
	650	€ 146,20	€ 181,99
15/10	680	€ 174,15	€ 210,91
	710	€ 187,05	€ 227,68
	750	€ 199,95	€ 242,52
	800	€ 215,00	€ 263,85
	850	€ 221,45	€ 271,27
	900	€ 227,90	€ 278,69
	950	€ 249,40	€ 302,12
	1000	€ 258,00	€ 314,11

Flangia rettangolare con angolini stampati.



**CONO**  
in lamiera zincata



**BRAGA 4 / 5 / 6 / 7 USCITE**  
in lamiera zincata

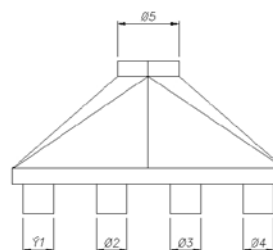
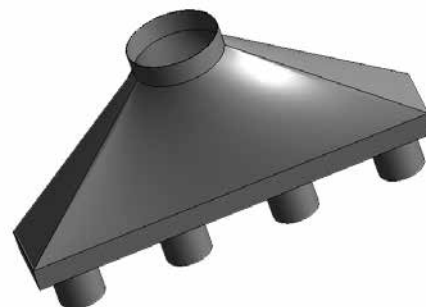

		RISVOLTATO/LISCIO
SPESSORE (mm)	Ø	PREZZO
8/10	100	€ 13,98
	120	€ 13,98
	150	€ 13,98
	180	€ 15,05
	200	€ 15,05
	220	€ 21,50
	250	€ 23,65
	280	€ 24,73
	300	€ 25,80
	315	€ 25,80
	350	€ 26,88
	380	€ 27,95
400	€ 27,95	
10/10	420	€ 27,95
	450	€ 29,03
	480	€ 30,10
	500	€ 30,10
	520	€ 30,10
	550	€ 31,18
	580	€ 32,25
	600	€ 34,40
	630	€ 35,48
	650	€ 36,55
15/10	680	€ 38,70
	710	€ 40,85
	750	€ 41,93
	800	€ 45,15
	850	€ 47,30
	900	€ 49,45
	950	€ 51,60
1000	€ 60,20	

4 / 5 uscite

		RISVOLTATA/LISCIA	FLANGIATA
SPESSORE (mm)	Ø	PREZZO	PREZZO
8/10	180	€ 148,35	€ 152,82
	200	€ 148,35	€ 152,96
	220	€ 151,58	€ 156,33
	250	€ 154,80	€ 160,39
	280	€ 161,25	€ 167,53
	300	€ 169,85	€ 176,27
	315	€ 174,15	€ 180,96
	350	€ 187,05	€ 194,17
	380	€ 191,35	€ 198,89
	400	€ 195,65	€ 203,75

6 / 7 uscite

		RISVOLTATA/LISCIA	FLANGIATA
SPESSORE (mm)	Ø	PREZZO	PREZZO
8/10	180	€ 166,27	€ 170,75
	200	€ 173,46	€ 178,07
	220	€ 174,25	€ 179,00
	250	€ 196,33	€ 201,92
	280	€ 200,49	€ 206,78
	300	€ 213,49	€ 219,92
	315	€ 217,68	€ 224,50
	350	€ 233,65	€ 240,77
	380	€ 238,93	€ 246,48
	400	€ 265,75	€ 273,85

Il prezzo per il cono flangiato va calcolato sommando al prezzo del cono risvoltato il prezzo delle relative flange.

**TERMINALE DI ESPULSIONE  
A CIELO APERTO in lamiera zincata**



SPESSORE (mm)	Ø	RISVOLTATO/LISCIO		FLANGIATO	
		CODICE	PREZZO	CODICE	PREZZO
8/10 ÷ 15/10	200	5648000035	€ 163,40	5648000007	€ 168,01
	220	5648000036	€ 167,70	5648000008	€ 172,45
	250	5648000037	€ 179,52	5648000009	€ 185,11
	280	5648000038	€ 196,72	5648000010	€ 203,01
	300	5648000039	€ 215,00	5648000011	€ 221,42
	315	5648000040	€ 223,60	5648000012	€ 230,41
	350	5648000041	€ 236,50	5648000013	€ 243,62
	380	5648000042	€ 258,00	5648000014	€ 265,54
	400	5648000043	€ 279,50	5648000015	€ 287,60
	420	5648000044	€ 301,00	5648000016	€ 309,52
	450	5648000045	€ 322,50	5648000017	€ 331,44
	480	5648000046	€ 344,00	5648000018	€ 353,08
	500	5648000047	€ 365,50	5648000000	€ 375,00
	520	5648000048	€ 376,25	5648000019	€ 389,94
	550	5648000049	€ 397,75	5648000020	€ 412,56
	580	5648000050	€ 419,25	5648000021	€ 435,04
	600	5648000051	€ 451,50	5648000022	€ 467,99
	630	5648000052	€ 483,75	5648000023	€ 519,54
	650	5648000060	€ 516,00	5648000061	€ 551,79
	680	5648000053	€ 537,50	5648000024	€ 574,26
710	5648000054	€ 580,50	5648000025	€ 621,13	
750	5648000055	€ 623,50	5648000001	€ 666,07	
800	5648000056	€ 709,50	5648000026	€ 758,35	
850	5648000057	€ 774,00	5648000027	€ 823,82	
900	5648000058	€ 860,00	5648000028	€ 910,79	
950	5648000059	€ 924,50	5648000029	€ 977,22	
1000	5648000030	€ 1.075,00	5648000002	€ 1.131,11	

TERMINALE DI ESPULSIONE  
CON RETE in lamiera zincata

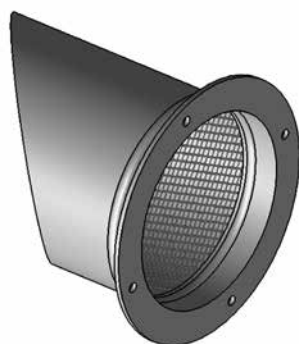

SPESSORE (mm)	Ø	RISVOLTATO/LISCIO		FLANGIATO	
		CODICE	PREZZO	CODICE	PREZZO
8/10	80	5648100001	€ 19,78	5648100031	€ 22,71
	100	5648100002	€ 20,64	5648100032	€ 23,57
	120	5648100003	€ 20,64	5648100033	€ 24,41
	150	5648100004	€ 21,50	5648100034	€ 25,55
	180	5648100005	€ 23,65	5648100035	€ 28,12
	200	5648100006	€ 23,65	5648100036	€ 28,26
	220	5648100007	€ 24,51	5648100037	€ 29,26
	250	5648100008	€ 29,67	5648100038	€ 35,26
	280	5648100009	€ 33,54	5648100039	€ 39,82
	300	5648100010	€ 33,54	5648100040	€ 39,96
	315	5648100011	€ 34,40	5648100041	€ 41,21
	350	5648100012	€ 38,70	5648100042	€ 45,82
	380	5648100013	€ 41,71	5648100043	€ 49,25
	400	5648100014	€ 45,15	5648100044	€ 53,25
10/10	420	5648100015	€ 46,01	5648100045	€ 54,53
	450	5648100016	€ 47,73	5648100046	€ 56,67
	480	5648100017	€ 50,52	5648100047	€ 59,60
	500	5648100018	€ 51,60	5648100061	€ 61,10
	520	5648100019	€ 53,75	5648100048	€ 67,44
	550	5648100020	€ 54,82	5648100049	€ 69,63
	580	5648100021	€ 55,90	5648100050	€ 71,69
	600	5648100022	€ 56,97	5648100051	€ 73,46
	630	5648100023	€ 62,35	5648100052	€ 98,14
	650	5648100063	€ 66,65	5648100064	€ 102,44
15/10	680	5648100024	€ 68,80	5648100053	€ 105,56
	710	5648100025	€ 73,10	5648100054	€ 113,73
	750	5648100026	€ 79,55	5648100055	€ 122,12
	800	5648100027	€ 83,85	5648100056	€ 132,70
	850	5648100028	€ 90,30	5648100057	€ 140,12
	900	5648100029	€ 103,20	5648100058	€ 153,99
	950	5648100030	€ 109,65	5648100059	€ 162,37
	1000	5648100102	€ 126,85	5648100084	€ 182,96

## CAPPELLO CINESE in lamiera zincata

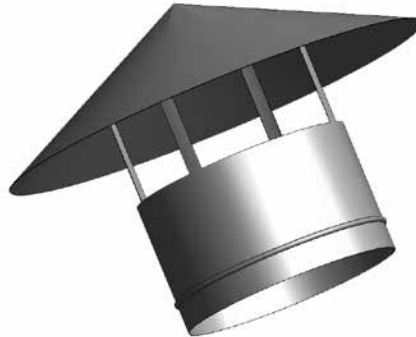
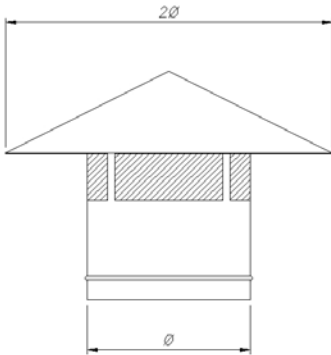

SPESSORE (mm)	∅	RISVOLTATO/LISCIO		FLANGIATO	
		CODICE	PREZZO	CODICE	PREZZO
8/10	120	5642000034	€ 42,57	5642000000	€ 46,34
	150	5642000035	€ 48,59	5642000001	€ 52,64
	180	5642000036	€ 63,21	5642000002	€ 67,68
	200	5642000037	€ 67,94	5642000003	€ 72,55
	220	5642000038	€ 74,82	5642000004	€ 79,57
	250	5642000039	€ 82,99	5642000005	€ 88,58
	280	5642000040	€ 84,71	5642000006	€ 90,99
	300	5642000041	€ 89,44	5642000007	€ 95,86
	315	5642000042	€ 100,62	5642000008	€ 107,43
	350	5642000043	€ 110,08	5642000009	€ 117,20
	380	5642000044	€ 117,82	5642000010	€ 125,36
	400	5642000029	€ 120,40	5642000011	€ 128,50
	420	5642000046	€ 124,70	5642000012	€ 133,22
	450	5642000047	€ 131,58	5642000013	€ 140,52
15/10	480	5642000048	€ 138,46	5642000014	€ 147,54
	500	5642000049	€ 143,62	5642000015	€ 153,12
	520	5642000050	€ 147,92	5642000016	€ 161,61
	550	5642000051	€ 158,24	5642000017	€ 173,05
	580	5642000052	€ 172,00	5642000018	€ 187,79
	600	5642000053	€ 181,46	5642000019	€ 197,95
	630	5642000054	€ 203,82	5642000020	€ 239,61
	650	5642000032	€ 229,62	5642000031	€ 265,41
	680	5642000055	€ 254,56	5642000021	€ 291,32
	710	5642000056	€ 263,37	5642000022	€ 304,01
	750	5642000057	€ 277,35	5642000023	€ 319,92
	800	5642000058	€ 288,10	5642000024	€ 336,95
	850	5642000059	€ 301,00	5642000025	€ 350,82
	900	5642000060	€ 311,75	5642000026	€ 362,54
950	5642000061	€ 326,80	5642000027	€ 379,52	
1000	5642000062	€ 335,40	5642000028	€ 391,51	

SILENZIATORE L = 1 m / L = 1,5 m  
in lamiera zincata

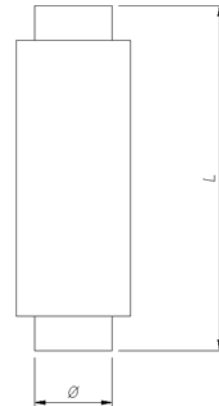

L = 1 m

SPESSORE (mm)	Ø	RISVOLTATO/LISCIO		FLANGIATO	
		CODICE	PREZZO	CODICE	PREZZO
8/10	150	5647000061	€ 143,62	5647000008	€ 151,72
	180	5647000062	€ 148,78	5647000096	€ 157,72
	200	5647000063	€ 152,22	5647000010	€ 161,44
	220	5647000064	€ 158,24	5647000011	€ 167,74
	250	5647000065	€ 184,04	5647000012	€ 195,22
	280	5647000066	€ 211,56	5647000013	€ 224,13
	300	5647000067	€ 227,04	5647000014	€ 239,89
	315	5647000068	€ 229,62	5647000015	€ 243,25
	350	5647000069	€ 251,12	5647000016	€ 265,37
	380	5647000070	€ 265,74	5647000017	€ 280,83
	400	5647000071	€ 284,66	5647000001	€ 300,87
	420	5647000072	€ 304,44	5647000018	€ 321,48
	450	5647000073	€ 322,50	5647000020	€ 340,38
	480	5647000074	€ 338,84	5647000021	€ 357,00
	500	5647000075	€ 362,92	5647000003	€ 381,92
10/10	520	5647000076	€ 368,94	5647000022	€ 396,33
	550	5647000077	€ 387,00	5647000019	€ 416,62
	580	5647000078	€ 394,74	5647000023	€ 426,32
	600	5647000079	€ 435,16	5647000004	€ 468,14
	630	5647000080	€ 442,90	5647000024	€ 514,49
	650	5647000090	€ 472,42	5647000009	€ 544,02
	680	5647000081	€ 491,92	5647000025	€ 565,45
	710	5647000082	€ 516,86	5647000005	€ 598,13
	750	5647000083	€ 549,54	5647000026	€ 634,68
	800	5647000084	€ 565,88	5647000092	€ 663,59
	850	5647000085	€ 602,00	5647000027	€ 701,65
	900	5647000086	€ 632,10	5647000028	€ 733,68
	950	5647000087	€ 648,44	5647000029	€ 753,89
	1000	5647000060	€ 675,96	5647000030	€ 788,19

L = 1,5 m

SPESSORE (mm)	Ø	RISVOLTATO/LISCIO		FLANGIATO	
		CODICE	PREZZO	CODICE	PREZZO
8/10	150	5647000151	€ 215,43	5647000152	€ 223,53
	180	5647000178	€ 223,17	5647000153	€ 232,11
	200	5647000179	€ 228,33	5647000154	€ 237,55
	220	5647000180	€ 237,36	5647000155	€ 246,86
	250	5647000181	€ 276,06	5647000156	€ 287,24
	280	5647000182	€ 317,34	5647000157	€ 329,91
	300	5647000183	€ 340,56	5647000158	€ 353,41
	315	5647000184	€ 344,43	5647000159	€ 358,06
	350	5647000185	€ 376,68	5647000160	€ 390,93
	380	5647000186	€ 398,61	5647000161	€ 413,70
	400	5647000187	€ 426,99	5647000122	€ 443,20
	420	5647000188	€ 456,66	5647000162	€ 473,70
	450	5647000189	€ 483,75	5647000163	€ 501,63
	480	5647000190	€ 508,26	5647000164	€ 526,42
	500	5647000191	€ 544,38	5647000123	€ 563,38
10/10	520	5647000192	€ 553,41	5647000165	€ 580,80
	550	5647000193	€ 580,50	5647000166	€ 610,12
	580	5647000194	€ 592,11	5647000167	€ 623,69
	600	5647000195	€ 652,74	5647000168	€ 685,72
	630	5647000196	€ 664,35	5647000169	€ 735,94
	650	5647000197	€ 708,64	5647000170	€ 780,23
	680	5647000198	€ 737,88	5647000171	€ 811,41
	710	5647000199	€ 775,29	5647000172	€ 856,56
	750	5647000200	€ 824,31	5647000173	€ 909,45
	800	5647000201	€ 848,82	5647000174	€ 946,53
	850	5647000202	€ 903,00	5647000175	€ 1.002,65
	900	5647000203	€ 948,15	5647000128	€ 1.049,73
	950	5647000204	€ 972,66	5647000144	€ 1.078,11
	1000	5647000205	€ 1.013,94	5647000176	€ 1.126,17

Con lana di vetro spessore 50 mm.

MANICOTTO CIRCOLARE DIRITTO  
L = 100 mm in lamiera zincata



SPESSORE (mm)	Ø	RISVOLTATO/LISCIO		FLANGIATO	
		CODICE	PREZZO	CODICE	PREZZO
8/10	80	5801000628	€ 6,70	5801000700	€ 12,56
	100	5801000638	€ 6,80	5801000703	€ 12,66
	120	5801000642	€ 6,90	5801000709	€ 14,44
	150	5801000644	€ 7,00	5801000712	€ 15,10
	180	5801000646	€ 7,20	5801000715	€ 16,14
	200	5801000648	€ 7,25	5801000718	€ 16,47
	220	5801000650	€ 8,25	5801000721	€ 17,75
	250	5801000652	€ 8,55	5801000724	€ 19,73
	280	5801000654	€ 9,00	5801000727	€ 21,57
	300	5801000656	€ 9,70	5801000730	€ 22,55
	315	5801000658	€ 9,80	5801000733	€ 23,43
	350	5801000660	€ 11,00	5801000736	€ 25,25
	380	5801000662	€ 12,20	5801000739	€ 27,29
	400	5801000664	€ 12,80	5801000742	€ 29,01
	420	5801000666	€ 13,85	5801000745	€ 30,89
	450	5801000668	€ 14,00	5801000748	€ 31,88
	480	5801000670	€ 14,40	5801000751	€ 32,56
	500	5801000672	€ 14,50	5801000754	€ 33,50
	520	5801000674	€ 15,50	5801000757	€ 42,89
	10/10	550	5801000678	€ 16,20	5801000760
580		5801000763	€ 17,80	5801000765	€ 49,38
600		5801000680	€ 19,50	5801000768	€ 52,48
630		5801000682	€ 20,50	5801000771	€ 92,09
650		5801000692	€ 22,50	5801000774	€ 94,09
680		5801000684	€ 24,00	5801000777	€ 97,53
710		5801000686	€ 27,50	5801000780	€ 108,77
750		5801000688	€ 28,50	5801000783	€ 113,64
800		5801000690	€ 30,50	5801000786	€ 128,21
850		5801000694	€ 31,50	5801000789	€ 131,15
900	5801000696	€ 35,00	5801000792	€ 136,58	
950	5801000698	€ 36,00	5801000795	€ 141,45	
1000	5801000640	€ 38,50	5801000706	€ 150,73	

GIUNTO ANTIVIBRANTE CON TELA  
in PVC in lamiera zincata



TAPPO CIRCOLARE TERMINALE  
in lamiera zincata

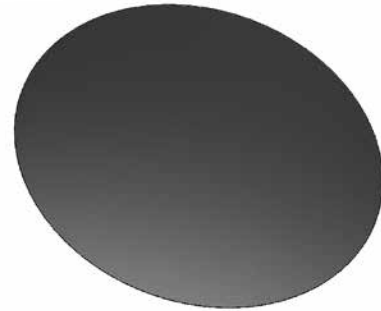

SPESSORE (mm)	Ø	RISVOLTATO/LISCIO		FLANGIATO	
		CODICE	PREZZO	CODICE	PREZZO
6/10	100	5644500003	€ 25,80	5644500025	€ 31,66
	120	5644500004	€ 26,87	5644500026	€ 34,42
	150	5644500005	€ 29,02	5644500027	€ 37,13
	180	5644500006	€ 31,17	5644500028	€ 40,11
	200	5644500007	€ 33,32	5644500029	€ 42,54
	220	5644500008	€ 34,40	5644500030	€ 43,90
	250	5644500009	€ 36,55	5644500031	€ 47,73
	280	5644500010	€ 40,85	5644500032	€ 53,42
	300	5644500011	€ 44,07	5644500033	€ 56,93
	315	5644500012	€ 51,60	5644500034	€ 65,23
	350	5644500013	€ 53,75	5644500035	€ 68,00
	380	5644500014	€ 55,90	5644500036	€ 70,99
	400	5644500015	€ 59,12	5644500037	€ 75,33
	420	5644500016	€ 63,42	5644500038	€ 80,47
	450	5644500017	€ 65,57	5644500039	€ 83,46
	480	5644500018	€ 72,02	5644500040	€ 90,19
	500	5644500019	€ 74,17	5644500041	€ 93,18
	520	5644500020	€ 78,47	5644500042	€ 105,86
	550	5644500021	€ 81,70	5644500043	€ 111,32
	580	5644500022	€ 86,00	5644500044	€ 117,58
600	5644500023	€ 89,22	5644500045	€ 122,20	
630	5644500046	€ 90,30	5644500048	€ 161,89	
650	5644500113	€ 93,52	5644500051	€ 165,12	
680	5644500114	€ 98,90	5644500110	€ 172,43	
710	5644500115	€ 104,27	5644500111	€ 185,54	
750	5644500116	€ 112,87	5644500066	€ 198,01	
800	5644500117	€ 119,32	5644500055	€ 217,04	
850	5644500118	€ 129,00	5644500087	€ 228,65	
900	5644500119	€ 134,37	5644500053	€ 235,96	
950	5644500120	€ 140,82	5644500112	€ 246,28	
1000	5644500121	€ 146,20	5644500001	€ 258,43	

Ø	CODICE	PREZZO
80	5648300016	€ 7,77
100	5648300018	€ 7,88
120	5648300020	€ 7,99
150	5648300021	€ 8,21
180	5648300025	€ 8,26
200	5648300009	€ 9,15
220	5648300027	€ 9,42
250	5648300015	€ 9,42
280	5648300029	€ 10,08
300	5648300031	€ 10,36
315	5648300033	€ 11,02
350	5648300035	€ 11,57
380	5648300037	€ 12,12
400	5648300038	€ 12,45
420	5648300088	€ 20,61
450	5648300089	€ 23,43
480	5648300090	€ 26,43
500	5648300047	€ 28,54
520	5648300091	€ 30,72
550	5648300074	€ 34,14
580	5648300093	€ 37,74
600	5648300068	€ 39,35
630	5648300095	€ 42,35
650	5648300096	€ 44,08
680	5648300097	€ 47,09
710	5648300098	€ 50,11
750	5648300099	€ 54,51
800	5648300100	€ 60,40
850	5648300101	€ 66,42
900	5648300102	€ 72,53
950	5648300103	€ 78,71
1000	5648300104	€ 84,94

Posizione di lavoro L = 130 mm.

## STAFFAGGI

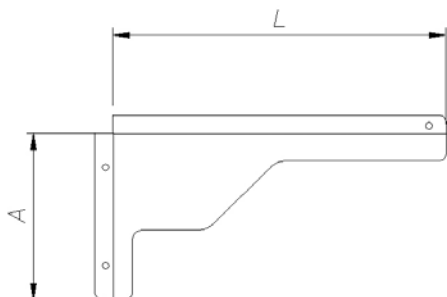

staffa di sostegno tubazione zincata

L	A	CODICE	PREZZO
300	200	5206000030	€ 11,93
400	250	5206000031	€ 17,37
500	250	5206000032	€ 20,31
600	300	5206000033	€ 27,26
700	300	5206000034	€ 30,72
800	300	5206000035	€ 34,17
900	300	5206000036	€ 37,62
1000	400	5206000037	€ 53,15
1200	700	5206000038	€ 104,42
1400	700	5206000039	€ 119,45



staffa di sostegno tubazione zincata

staffa di sostegno camino verniciata

Ø	CODICE	PREZZO
300	5206000007	€ 50,67
315	5206000192	€ 52,77
350	5206000049	€ 57,69
380	5206000009	€ 61,90
400	5206000010	€ 64,71
420	5206000011	€ 67,52
450	5206000012	€ 71,73
480	5206000013	€ 75,95
500	5206000000	€ 78,76
520	5206000015	€ 81,58
550	5206000016	€ 85,80
580	5206000018	€ 90,02
600	5206000019	€ 92,83
630	5206000193	€ 97,05
650	5206000051	€ 99,86
680	5206000194	€ 104,09
710	5206000023	€ 113,94
750	5206000024	€ 120,98
800	5206000025	€ 128,02
850	5206000026	€ 135,06
900	5206000027	€ 142,10
1000	5206000028	€ 149,14

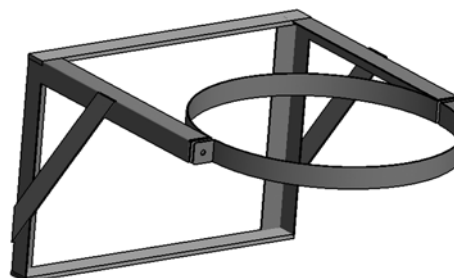

staffa di sostegno camino verniciata



## COLLARE IN PIATTO VERNICIATO



## COLLARE / MONOCOLLARE in lamiera zincata

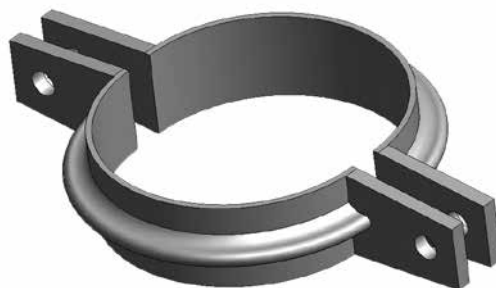

Ø	CODICE	PREZZO
300	5203500025	€ 18,52
315	5203500026	€ 19,32
350	5203500027	€ 21,18
380	5203500028	€ 22,77
400	5203500029	€ 23,84
420	5203500030	€ 24,90
450	5203500031	€ 26,50
480	5203500032	€ 28,09
500	5203500033	€ 29,15
520	5203500034	€ 30,22
550	5203500035	€ 31,81
580	5203500036	€ 33,41
600	5203500007	€ 34,47
630	5203500037	€ 36,06
650	5203500038	€ 37,13
680	5203500046	€ 38,72
710	5203500005	€ 40,32
750	5203500006	€ 42,44
800	5203500042	€ 45,10
850	5203500043	€ 47,76
900	5203500044	€ 50,42
950	5203500045	€ 53,07
1000	5203500015	€ 55,73

### collare

Ø	CODICE	PREZZO
80	3501000002	€ 2,02
100	3501000003	€ 2,09
120	3501000000	€ 2,16
150	3501000004	€ 2,37
180	3501000005	€ 2,58
200	3501000001	€ 2,65
220	3501000006	€ 2,79
250	3501000007	€ 2,93
280	3501000008	€ 3,14
300	3501000009	€ 3,21
315	3501000010	€ 2,81
350	3501000011	€ 3,35
380	3501000013	€ 3,50
400	3501000012	€ 3,83

### monocollare

Ø	CODICE	PREZZO
180	3503000004	€ 3,63
200	3503000005	€ 3,63
220	3503000006	€ 3,63
250	3503000007	€ 3,63
280	3503000008	€ 4,19
300	3503000009	€ 4,19
315	3503000039	€ 3,63
350	3503000010	€ 4,33
380	3503000011	€ 4,47
400	3503000012	€ 4,89
420	3503000013	€ 4,89
450	3503000014	€ 4,89
480	3503000015	€ 5,17
500	3503000016	€ 5,17
520	3503000017	€ 5,59
550	3503000018	€ 5,59
580	3503000019	€ 6,00
600	3503000020	€ 6,00
630	3503000040	€ 6,14
650	3503000041	€ 6,14
680	3503000021	€ 6,56
710	3503000042	€ 6,56
750	3503000025	€ 6,98
800	3503000026	€ 7,12
850	3503000027	€ 7,54
900	3503000028	€ 7,96
950	3503000029	€ 8,24
1000	3503000002	€ 8,38

FLANGIA CIRCOLARE STAMPATA /  
in ANGOLARE in lamiera zincata



stampata

Ø	CODICE	PREZZO
80	3502000002	€ 2,93
100	3502000003	€ 2,93
120	3502000005	€ 3,77
150	3502000006	€ 4,05
180	3502000007	€ 4,47
200	3502000008	€ 4,61
220	3502000009	€ 4,75
250	3502000000	€ 5,59
280	3502000010	€ 6,28
300	3502000011	€ 6,42
315	3502000012	€ 6,81
350	3502000013	€ 7,12
380	3502000014	€ 7,54
400	3502000001	€ 8,10
420	3502000015	€ 8,52
450	3502000016	€ 8,94
480	3502000004	€ 9,08
500	3502000017	€ 9,50
520	3502000018	€ 13,69
550	3502000019	€ 14,81
580	3502000022	€ 15,79
600	3502000021	€ 16,49

in angolare

Ø	CODICE	PREZZO
630	5644300000	€ 35,79
650	5644300016	€ 35,79
680	5644300002	€ 36,76
710	5644300001	€ 40,63
750	5644300003	€ 42,57
800	5644300004	€ 48,85
850	5644300005	€ 49,82
900	5644300006	€ 50,79
950	5644300007	€ 52,72
1000	5644300008	€ 56,11

SERRANDA A GHIGLIOTTINA  
MANUALE SERIE LEGGERA /  
SERIE PESANTE in lamiera zincata

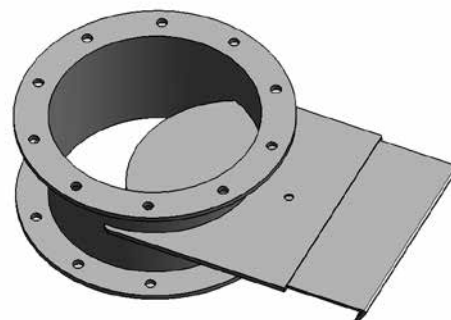

serie leggera

Ø	RISVOLTATA/LISCIA		FLANGIATA	
	CODICE	PREZZO	CODICE	PREZZO
80	5646500007	€ 14,27	5646500030	€ 20,14
100	5646500008	€ 15,18	5646500031	€ 21,05
120	5646500000	€ 15,84	5646500032	€ 23,38
150	5646500010	€ 17,20	5646500033	€ 25,31
180	5646500011	€ 16,49	5646500034	€ 25,43
200	5646500012	€ 19,55	5646500035	€ 28,77
220	5646500013	€ 28,29	5646500036	€ 37,79
250	5646500014	€ 34,93	5646500037	€ 46,11
280	5646500015	€ 39,96	5646500038	€ 52,54
300	5646500016	€ 44,00	5646500039	€ 56,85
315	5646500017	€ 44,97	5646500040	€ 58,61
350	5646500018	€ 50,84	5646500041	€ 65,09
380	5646500019	€ 56,84	5646500042	€ 71,93
400	5646500020	€ 65,44	5646500003	€ 81,65
420	5646500021	€ 70,07	5646500043	€ 87,12
450	5646500022	€ 74,50	5646500044	€ 92,39
480	5646500023	€ 78,09	5646500045	€ 96,25
500	5646500024	€ 80,56	5646500046	€ 99,57
520	5646500025	€ 84,41	5646500047	€ 111,80
550	5646500026	€ 89,49	5646500048	€ 119,12
580	5646500027	€ 93,86	5646500049	€ 125,45
600	5646500028	€ 98,29	5646500050	€ 131,28

serie pesante

Ø	RISVOLTATA/LISCIA		FLANGIATA	
	CODICE	PREZZO	CODICE	PREZZO
350	5646500591	€ 408,40	5646500600	€ 422,65
400	5646500592	€ 479,20	5646500601	€ 495,41
450	5646500593	€ 537,49	5646500602	€ 555,38
500	5646500594	€ 577,44	5646500326	€ 596,45
550	5646500595	€ 623,83	5646500603	€ 653,45
600	5646500607	€ 655,67	5646500604	€ 688,66
650	5646500596	€ 712,64	5646500605	€ 784,23
710	5646500597	€ 759,05	5646500516	€ 840,32
750	5646500598	€ 816,69	5646500606	€ 901,83
800	5646500599	€ 849,26	5646500517	€ 946,97

SERRANDA A GHIgliOTTINA  
PNEUMATICA SERIE LEGGERA /  
SERIE PESANTE in lamiera zincata

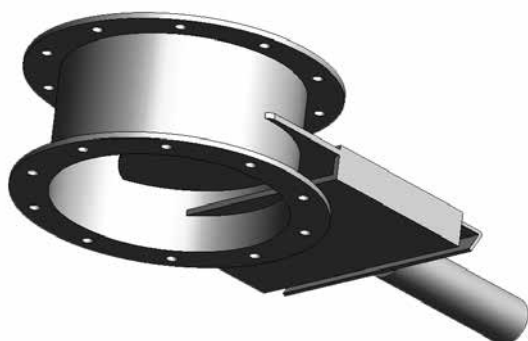

SERRANDA A GHIgliOTTINA ELETTRON-  
PNEUMATICA SERIE LEGGERA /  
SERIE PESANTE in lamiera zincata

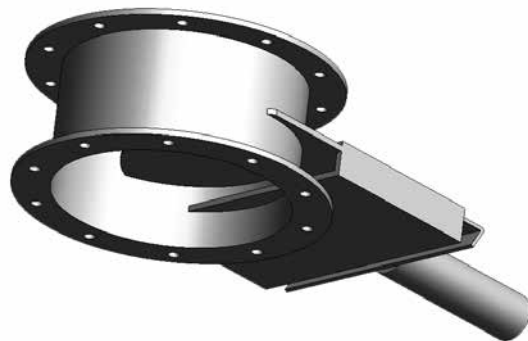

serie leggera

Ø	RISVOLTATA/LISCIA		FLANGIATA	
	CODICE	PREZZO	CODICE	PREZZO
80	5646500696	€ 78,95	5646500706	€ 84,82
100	5646500697	€ 100,51	5646500707	€ 106,38
120	5646500698	€ 104,94	5646500708	€ 112,49
150	5646500699	€ 111,85	5646500709	€ 119,96
180	5646500700	€ 119,48	5646500710	€ 128,42
200	5646500701	€ 121,44	5646500711	€ 130,66
220	5646500702	€ 160,87	5646500712	€ 170,38
250	5646500703	€ 164,62	5646500713	€ 175,80
280	5646500704	€ 173,15	5646500714	€ 185,72
300	5646500705	€ 175,80	5646500715	€ 188,66

serie leggera

Ø	RISVOLTATA/LISCIA		FLANGIATA	
	CODICE	PREZZO	CODICE	PREZZO
80	5646500736	€ 208,95	5646500467	€ 214,82
100	5646500391	€ 230,51	5646500349	€ 236,38
120	5646500389	€ 234,94	5646500348	€ 242,49
150	5646500388	€ 241,85	5646500483	€ 249,96
180	5646500425	€ 249,48	5646500347	€ 258,42
200	5646500737	€ 251,44	5646500493	€ 260,66
220	5646500426	€ 290,87	5646500738	€ 300,38
250	5646500427	€ 294,62	5646500468	€ 305,80
280	5646500739	€ 303,15	5646500469	€ 315,72
300	5646500429	€ 305,80	5646500740	€ 318,66

serie pesante

Ø	RISVOLTATA/LISCIA		FLANGIATA	
	CODICE	PREZZO	CODICE	PREZZO
350	5646500716	€ 815,02	5646500726	€ 829,27
400	5646500717	€ 865,89	5646500727	€ 882,10
450	5646500718	€ 896,07	5646500728	€ 913,96
500	5646500719	€ 931,85	5646500729	€ 950,85
550	5646500720	€ 999,77	5646500730	€ 1.029,39
600	5646500721	€ 1.045,19	5646500731	€ 1.078,17
650	5646500722	€ 1.109,19	5646500732	€ 1.180,79
700	5646500723	€ 1.171,94	5646500733	€ 1.253,21
750	5646500724	€ 1.236,08	5646500734	€ 1.321,22
800	5646500725	€ 1.285,14	5646500735	€ 1.382,85

serie pesante

Ø	RISVOLTATA/LISCIA		FLANGIATA	
	CODICE	PREZZO	CODICE	PREZZO
350	5646500428	€ 945,02	5646500485	€ 959,27
400	5646500741	€ 995,89	5646500322	€ 1.012,10
450	5646500744	€ 1.026,07	5646500743	€ 1.043,96
500	5646500742	€ 1.061,85	5646500354	€ 1.080,85
550	5646500745	€ 1.129,77	5646500751	€ 1.159,39
600	5646500746	€ 1.175,19	5646500752	€ 1.208,17
650	5646500747	€ 1.239,19	5646500753	€ 1.310,79
700	5646500748	€ 1.301,94	5646500754	€ 1.383,21
750	5646500749	€ 1.366,08	5646500755	€ 1.451,22
800	5646500750	€ 1.415,14	5646500756	€ 1.512,85

Tensione standard bobina = 24 V DC.  
Per tensioni differenti specificare in fase d'ordine.

## SERRANDA A FARFALLA MANUALE in lamiera zincata

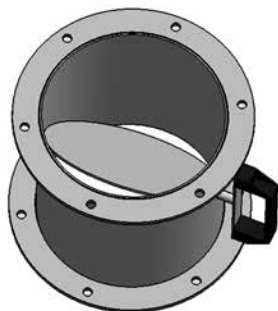

Ø	RISVOLTATA/LISCIA		FLANGIATA	
	CODICE	PREZZO	CODICE	PREZZO
80	5646500052	€ 42,13	5646500070	€ 48,00
100	5646500053	€ 45,21	5646500071	€ 51,08
120	5646500054	€ 48,38	5646500072	€ 55,92
150	5646500056	€ 60,79	5646500074	€ 68,89
180	5646500058	€ 70,35	5646500076	€ 79,30
200	5646500059	€ 73,83	5646500077	€ 83,05
220	5646500060	€ 74,62	5646500078	€ 84,12
250	5646500061	€ 75,81	5646500079	€ 86,99
280	5646500062	€ 80,31	5646500080	€ 92,89
300	5646500063	€ 84,19	5646500001	€ 97,04
315	5646500064	€ 87,51	5646500081	€ 101,14
350	5646500065	€ 95,18	5646500082	€ 109,43
380	5646500066	€ 101,66	5646500083	€ 116,75
400	5646500067	€ 113,04	5646500084	€ 129,25
420	5646500093	€ 114,54	5646500094	€ 131,59
450	5646500068	€ 129,09	5646500085	€ 146,98
480	5646500095	€ 131,70	5646500096	€ 149,87
500	5646500069	€ 133,36	5646500086	€ 152,36
520	5646500587	€ 147,51	5646500585	€ 174,90
550	5646500588	€ 152,96	5646500332	€ 182,59
580	5646500589	€ 168,85	5646500586	€ 200,44
600	5646500590	€ 170,99	5646500112	€ 203,97

Tensione standard bobina = 24 V DC.  
Per tensioni differenti specificare in fase d'ordine.

## SERRANDA A FARFALLA PNEUMATICA o ELETTRO-PNEUMATICA in lamiera zincata

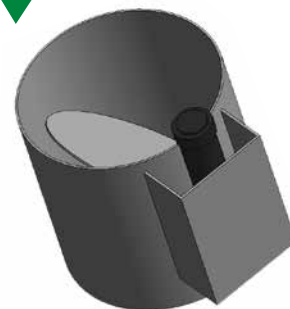

Serranda a Farfalla pneumatica

Ø	RISVOLTATA/LISCIA		FLANGIATA	
	CODICE	PREZZO	CODICE	PREZZO
80	5646500608	€ 123,00	5646500651	€ 128,87
100	5646500609	€ 125,80	5646500630	€ 131,67
120	5646500610	€ 128,34	5646500631	€ 135,89
150	5646500611	€ 137,73	5646500632	€ 145,84
180	5646500612	€ 145,03	5646500633	€ 153,98
200	5646500613	€ 147,84	5646500634	€ 157,06
220	5646500614	€ 154,29	5646500635	€ 163,79
250	5646500615	€ 161,59	5646500636	€ 172,77
280	5646500616	€ 167,00	5646500637	€ 179,58
300	5646500617	€ 170,13	5646500638	€ 182,99
315	5646500618	€ 191,97	5646500639	€ 205,60
350	5646500619	€ 198,94	5646500640	€ 213,20
380	5646500620	€ 211,13	5646500641	€ 226,22
400	5646500621	€ 222,93	5646500642	€ 239,14
420	5646500622	€ 230,82	5646500643	€ 247,87
450	5646500623	€ 241,18	5646500644	€ 259,07
480	5646500624	€ 251,48	5646500645	€ 269,65
500	5646500625	€ 257,09	5646500646	€ 276,10
520	5646500626	€ 263,34	5646500647	€ 290,74
550	5646500627	€ 271,17	5646500648	€ 300,80
580	5646500628	€ 277,68	5646500649	€ 309,27
600	5646500629	€ 284,20	5646500650	€ 317,19

Serranda a Farfalla elettro-pneumatica

Ø	RISVOLTATA/LISCIA		FLANGIATA	
	CODICE	PREZZO	CODICE	PREZZO
80	5646500652	€ 253,00	5646500674	€ 258,87
100	5646500653	€ 255,80	5646500675	€ 261,67
120	5646500654	€ 258,34	5646500676	€ 265,89
150	5646500655	€ 267,73	5646500677	€ 275,84
180	5646500656	€ 275,03	5646500678	€ 283,98
200	5646500657	€ 277,84	5646500679	€ 287,06
220	5646500658	€ 284,29	5646500680	€ 293,79
250	5646500659	€ 291,59	5646500681	€ 302,77
280	5646500660	€ 297,00	5646500682	€ 309,58
300	5646500661	€ 300,13	5646500683	€ 312,99
315	5646500662	€ 321,97	5646500684	€ 335,60
350	5646500663	€ 328,94	5646500685	€ 343,20
380	5646500664	€ 341,13	5646500686	€ 356,22
400	5646500665	€ 352,93	5646500687	€ 369,14
420	5646500666	€ 360,82	5646500688	€ 377,87
450	5646500667	€ 371,18	5646500689	€ 389,07
480	5646500668	€ 381,48	5646500690	€ 399,65
500	5646500669	€ 387,09	5646500691	€ 406,09
520	5646500670	€ 393,34	5646500692	€ 420,73
550	5646500671	€ 401,17	5646500693	€ 430,79
580	5646500672	€ 407,68	5646500694	€ 439,27
600	5646500673	€ 414,20	5646500695	€ 447,18

## SERRANDA ANTI-RITORNO in lamiera zincata

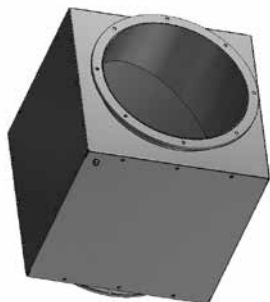

serranda anti-ritorno

Ø	RISVOLTATA/LISCIA		FLANGIATA	
	CODICE	PREZZO	CODICE	PREZZO
200	5646500758	€ 197,23	5646500398	€ 206,45
250	5646500759	€ 216,34	5646500511	€ 227,52
300	5646500760	€ 250,15	5646500366	€ 263,01
350	5646500761	€ 296,21	5646500301	€ 310,46
400	5646500762	€ 333,68	5646500289	€ 349,89
450	5646500763	€ 366,75	5646500570	€ 384,64
500	5646500764	€ 383,18	5646500413	€ 402,19
550	5646500765	€ 406,29	5646500505	€ 435,92
600	5646500766	€ 453,25	5646500584	€ 486,23

## BOCCA DI ASPIRAZIONE A PAVIMENTO in lamiera zincata

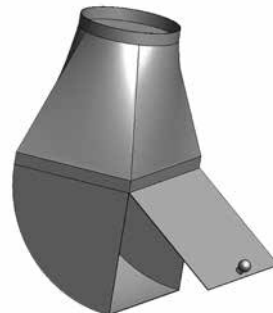

bocca di aspirazione

Ø	RISVOLTATA/LISCIA		FLANGIATA	
	CODICE	PREZZO	CODICE	PREZZO
120	5640300002	€ 63,30	5640300003	€ 67,08
150	5640300000	€ 63,93	5640300001	€ 67,98

## TUBO FLESSIBILE IN POLIURETANO



tubo flessibile in poliuretano

Ø	CODICE	PREZZO
80	3503500004	€ 10,41
100	3503500005	€ 12,53
120	3503500006	€ 15,51
150	3503500008	€ 21,89
180	3503500010	€ 25,58
200	3503500011	€ 30,80
250	3503500012	€ 37,13
300	3503500013	€ 45,58
350	3503500014	€ 54,30
400	3503500000	€ 62,29

Lunghezze multiple di 5 m.

## FASCETTA STRINGI-FLESSIBILE in lamiera zincata



fascetta stringi-flessibile

Ø	CODICE	PREZZO
60	3501500002	€ 2,15
80	3501500003	€ 2,15
100	3501500004	€ 2,15
120	3501500000	€ 2,15
130	3501500005	€ 2,15
150	3501500006	€ 2,15
180	3501500007	€ 2,15
200	3501500018	€ 2,15
250	3501500009	€ 2,15
300	3501500010	€ 2,15
350	3501500011	€ 3,22
380	3501500001	€ 3,22
400	3501500001	€ 3,22

## VALIDITÀ ED EFFICACIA DELLE “CONDIZIONI GENERALI DI VENDITA”

Le presenti “condizioni generali di vendita” costituiscono parte integrante per tutti i contratti di vendita stipulati tra Ecotrentino S.r.l. e la propria Clientela. Nessuna variazione di queste condizioni è valida se non approvata e sottoscritta dalla Direzione di Ecotrentino S.r.l.

L'eventuale inefficacia di singole condizioni non pregiudica l'efficacia ed il carattere vincolante delle rimanenti.

## PREZZO DI VENDITA E RELATIVO PAGAMENTO

Ecotrentino S.r.l. si riserva la facoltà di modificare i prezzi di vendita anche senza preavviso a seguito di importanti variazioni dei costi.

I prezzi di listino indicati sono da intendersi franco stabilimento Ecotrentino S.r.l. e al netto di tasse o imposte. Il prezzo è comprensivo di imballaggio base dei prodotti; eventuali imballi extra - se richiesti dal Cliente - verranno conteggiati a parte. Qualora stabilito all'interno del contratto di vendita, il Cliente è tenuto a versare la somma a titolo di acconto e principio di pagamento. Tale somma ha validità di caparra confirmatoria ai sensi dell'articolo 1385 del Codice civile.

Il pagamento e/o saldo del prezzo di vendita - incluse imposte o soprattasse e ogni altro ulteriore corrispettivo eventualmente concordato - deve essere corrisposto dal Cliente entro il termine indicato e successivamente riportato in fattura. In caso di mancato o ritardato pagamento, al Cliente sono applicati interessi di mora pari al tasso di sconto in vigore nella zona Euro, maggiorato del 5%. I prodotti forniti al Cliente restano di proprietà di Ecotrentino S.r.l. fino all'integrale pagamento della fornitura.

## TRASPORTO DELLA MERCE, DATA DI CONSEGNA E MODALITÀ DI CONSEGNA

Il trasporto e la consegna di quanto ordinato è generalmente - salvo accordi contrari - a carico, a rischio e a spese del Cliente restando il vettore l'unico responsabile di inconvenienti e danni connessi al trasporto. Se il trasporto della fornitura è a carico di Ecotrentino S.r.l., il Cliente si impegna a rendere disponibile l'area di scarico nel giorno stabilito e a farsi carico delle eventuali spese per mancata consegna dovute a responsabilità propria. Sono a carico del Cliente le spese di assicurazione e di eventuale transito doganale. La data contrattuale di consegna deve intendersi come quella in cui i prodotti sono resi disponibili presso lo stabilimento di Ecotrentino S.r.l. Ragionevoli ritardi di consegna non possono giustificare l'annullamento dell'ordine, il rifiuto della merce o il reclamo di danni e interessi. In ogni caso Ecotrentino S.r.l. non è responsabile dei ritardi di consegna dovuti a casi di forza maggiore o fatti quali serrate, scioperi, guerre, moti di piazza, epidemie, requisizioni, incendi, catastrofi naturali, interruzioni o ritardi dei trasporti o qualsiasi altra causa non dipendente dalla volontà di Ecotrentino S.r.l., che dovesse comportare un blocco totale o parziale della produzione presso l'azienda o suoi subappaltatori o fornitori. L'avviso di “merce pronta” recapitato al Cliente obbliga il Cliente stesso al ritiro della fornitura entro 5 (cinque) giorni lavorativi. Alla scadenza di tale termine comincia a decorrere il periodo di garanzia sulle apparecchiature ed i prodotti forniti indipendentemente dalla data effettiva di ritiro degli stessi. Ecotrentino S.r.l. non garantisce l'immagazzinamento al coperto dei prodotti in giacenza oltre i 5 (cinque) giorni lavorativi dall'invio al Cliente dell'avviso di “merce pronta”.

I prodotti oggetto della consegna sono accompagnati - ove applicabile - dalle dichiarazioni di conformità, dai manuali d'uso e di manutenzione e sono dotati - sempre ove applicabile - dei marchi e marcature previsti dalle norme e direttive vigenti.

La data di consegna stabilita è prorogata automaticamente di un periodo uguale al ritardo del Cliente nell'adempire a:

- > pagamento dell'eventuale acconto;
- > mancata comunicazione di informazioni o di dati tecnici e necessari per la corretta preparazione delle apparecchiature e dei prodotti;
- > modifica dei requisiti di fornitura successivi all'avvio della produzione.

## VARIAZIONE ORDINE DI FORNITURA IN CORSO LAVORAZIONE

Qualora il Cliente decida di apportare variazioni all'“Ordine di fornitura”, le stesse dovranno essere necessariamente verificate e concordate con Ecotrentino S.r.l. e potranno comportare una variazione del prezzo stabilito contrattualmente così come un ritardo nella fornitura dei prodotti. Le variazioni stabilite andranno formalizzate con apposito documento scritto, controfirmato da entrambe le parti.

## ATTIVITÀ ESCLUSE DALLA FORNITURA

Sono espressamente escluse dalla fornitura, salvo indicazioni contrarie riportate nel “Contratto di vendita”:

- > analisi delle emissioni di qualsiasi tipo;
- > verifica della conformità alla norma ATEX 94/9/CE ed EN 1127-1; qualora non ci pervengano informazioni a riguardo, l'utilizzatore se ne farà carico ai sensi della norma 99/92/CE (ATEX 137);
- > tutti gli adempimenti previsti dal D.Lgs. 152/06 - e successive integrazioni legati alle emissioni in atmosfera;
- > quanto non specificatamente elencato nel contratto di vendita.

## GARANZIE SUI PRODOTTI OGGETTO DELLA FORNITURA

Ecotrentino S.r.l. garantisce che le apparecchiature e i prodotti oggetto della fornitura sono costruiti con materiali adeguati all'utilizzo e sono garantiti per qualsiasi difetto di produzione per la durata di 12 (dodici) mesi dalla data della consegna riportata nel “Documento di Trasporto”. Nel caso di ritardata presa in carico dei prodotti da parte del Cliente, la garanzia decorre dal quinto giorno lavorativo di giacenza presso lo stabilimento di Ecotrentino S.r.l.

La garanzia opera alla condizione che il difetto sia comunicato con lettera A.R. a Ecotrentino S.r.l. entro 15 (quindici) giorni dal suo manifestarsi.

Sono esclusi dalla garanzia:

- > la normale corrosione e la normale usura connesse al funzionamento ordinario dei componenti e delle apparecchiature, anche nei 12 (dodici) mesi di validità della garanzia;
- > i difetti e le anomalie di funzionamento che dovessero presentarsi a causa del Cliente, quali carenze di manutenzione, imperizia, errori di manovra, inosservanza delle prescrizioni dei manuali d'uso, modifiche introdotte senza il preventivo consenso scritto di Ecotrentino S.r.l.

Per adempiere all'obbligo di garanzia Ecotrentino S.r.l. potrà a sua scelta:



> far eseguire le riparazioni e/o le sostituzioni da proprio personale o da terzi qualificati;  
> demandare al Cliente di provvedere direttamente alla riparazione con spese a carico di Ecotrentino S.r.l.. In questo caso Ecotrentino S.r.l. fornirà eventuali parti di ricambio direttamente presso la sede in cui opera la garanzia.  
La responsabilità di Ecotrentino S.r.l. connessa alla garanzia resta limitata a una somma non superiore all'ammontare contrattuale della fornitura. In ogni caso Ecotrentino S.r.l. non sarà obbligato ad indennizzare eventuali perdite di attività, di produzione, di profitti o di natura economica o finanziaria del Cliente in relazione alla prestazione della garanzia.

#### **ATTIVITÀ DI MONTAGGIO DEI PRODOTTI FORNITI - SERVIZI POST-VENDITA E RICAMBI**

Personale qualificato di Ecotrentino S.r.l. o terzisti operanti per conto e sotto il controllo di Ecotrentino S.r.l., cureranno - quando previsto contrattualmente - l'installazione dei prodotti forniti presso il Cliente. Salvo contraria espressa stipulazione, i prezzi indicati da Ecotrentino S.r.l. non comprendono l'installazione dei prodotti presso il Cliente. Ecotrentino S.r.l. può fatturare al Cliente la prestazione d'installazione unitamente a tutte le spese di trasferta necessarie, restando inteso che ogni altra spesa indispensabile per l'installazione resta a carico del Cliente.

Le forme di assistenza dovute da Ecotrentino S.r.l. al Cliente sono esclusivamente quelle espressamente indicate nel contratto di vendita.

L'attività di installazione dei prodotti presso il Cliente non prevede:

- > analisi e controlli di emissioni in atmosfera interna o esterna;
- > opere e manufatti murari o di vetreria;
- > installazione di coperture, tettoie o protezioni di qualsiasi tipo;
- > posa di linee o collegamenti elettrici;
- > posa di tubature o allacciamenti idrici;
- > posa di condotti o allacciamenti di aria compressa;
- > fornitura di mezzi di sollevamento, carico e scarico;
- > verifiche di conformità delle forniture diverse da quelle precedentemente indicate.

Il personale di Ecotrentino S.r.l. non esegue collaudi e non partecipa a collaudi sulla merce fornita, salvo specifico accordo.

#### **SOLUZIONE DI CONFLITTI DERIVANTI DALL'ESECUZIONE DEL CONTRATTO DI VENDITA - ARBITRATO - FORO COMPETENTE**

Ecotrentino S.r.l. ed il Cliente si impegnano ad eseguire il contratto con diligenza e secondo buona fede, promettendosi reciprocamente di voler risolvere in via amichevole e con ragionevolezza ogni problema dovesse presentarsi.

In caso di mancata risoluzione, la controversia può essere affidata ad un collegio di arbitri nominati in accordo tra le parti che agiranno secondo le regole e con i poteri conferiti dalla normativa vigente. Nel caso in cui la controversia abbia un esito giudiziario, il foro competente è quello di Trento (Italia).

#### **TRATTAMENTO DEI DATI DEL CLIENTE E TUTELA DELLA PRIVACY - INFORMATIVA AI SENSI DEL D.LGS. 30 GIUGNO 2003, N. 196**

In conformità alle disposizioni previste dal D.Lgs. n. 196 del 30/06/2003 sulla tutela dei dati personali, Ecotrentino S.r.l. informa il proprio Cliente che i dati personali da lui comunicati in occasione della fornitura sono gestiti su supporti cartacei o registrati su supporti elettronici protetti e trattati in via riservata per gli adempimenti contabili e fiscali, le attività di amministrazione della Clientela, la gestione e l'esecuzione dei contratti di fornitura dei prodotti, la gestione dei pagamenti e dell'eventuale contenzioso, l'adempimento degli obblighi di legge connessi o strumentali alla attività dell'azienda. Tali dati non saranno comunicati o diffusi a terzi, ad eccezione di quelli anagrafici, di codice fiscale e partita IVA e simili che potranno essere comunicati a società, professionisti o altri soggetti che svolgono per conto di Ecotrentino S.r.l. attività di out-sourcing, contabili, legali, amministrative, bancarie, assicurative.

Il Cliente ha il diritto di ottenere:

- > la conferma dell'esistenza o meno di dati personali che lo riguardano, anche se non ancora registrati, e la loro comunicazione in forma intelligibile;
- > l'indicazione dell'origine dei dati personali, delle finalità e modalità del trattamento, della logica applicata in caso di trattamento effettuato con l'ausilio di strumenti elettronici, dei soggetti o delle categorie di soggetti ai quali i dati personali possono essere comunicati o che possono venirne a conoscenza in qualità di rappresentante designato nel territorio dello Stato, di responsabili o incaricati. Il Cliente potrà consultare, aggiornare, integrare, modificare o cancellare i propri dati ovvero opporsi in tutto o in parte al loro utilizzo chiedendone la cancellazione, la trasformazione in forma anonima o il blocco in caso di trattamento illecito attraverso comunicazione scritta a Ecotrentino S.r.l. (lettera, fax o e-mail) ai recapiti riportati al termine del presente documento. Il Cliente ha altresì il diritto di ottenere l'attestazione che le operazioni appena descritte sono state portate a conoscenza, anche per quanto riguarda il loro contenuto, di coloro ai quali i dati sono stati comunicati o diffusi, eccettuato il caso in cui tale adempimento si rivela impossibile o comporta un impiego di mezzi manifestamente sproporzionato rispetto al diritto tutelato. Il titolare del trattamento dei dati è Ecotrentino S.r.l..

#### **PUBBLICITÀ SULLA FORNITURA ESEGUITA DA ECOTRENTINO S.R.L.**

Ecotrentino S.r.l. mantiene per 12 (dodici) mesi dalla consegna della fornitura il diritto di ottenere dal Cliente fotografie e altra documentazione sulle apparecchiature e sui prodotti posti in opera, potendo impiegarle per la propria attività pubblicitaria.

L'utilizzo delle referenze del Cliente (uso del nome sociale, loghi o altro) per fini promozionali o pubblicitari dovrà essere fornito per iscritto da parte del Cliente.

#### **RISERVATEZZA**

Ecotrentino S.r.l. può venire a conoscenza - nel corso dell'attività in oggetto - di informazioni riservate.

Nessuna di queste informazioni sarà divulgata se non con espressa autorizzazione da parte del Cliente.

#### **CONTATTI**

Per comunicazioni inerenti reclami, diritti in materia di privacy, segnalazione difetti in garanzia, contattare Ecotrentino S.r.l. ai seguenti recapiti:  
Ecotrentino S.r.l.

Via del Plan del Sant, 24 - 38012 Fraz. Mollaro - Predaia (TN) - Italia - Tel. 0463 461039 - Fax 0463 461396

P. IVA e CF 02076800222 - info@ecotrentino.com - www.ecotrentino.com

ecotrentino

COSTRUZIONE COMPONENTI PER LE VOSTRE ASPIRAZIONI

Via del Plan del Sant, 24  
38012 Fraz. Mollaro - Predaia (Tn) - Italia  
Tel. 0463 461039 - Fax 0463 461396  
[info@ecotrentino.com](mailto:info@ecotrentino.com)



[www.ecotrentino.com](http://www.ecotrentino.com)